

*Thinking of you*

 **Electrolux**

EWT 136411 W - EWT 106411 W

**CS** PRAČKA

**HU** MOSÓGÉP

**RU** СТИРАЛЬНАЯ МАШИНА

**SK** PRAČKA

NÁVOD K POUŽITÍ

HASZNÁLATI ÚTMUTATÓ

ИНСТРУКЦИЯ ПО

ЭКСПЛУАТАЦИИ

NÁVOD NA POUŽÍVANIE

2

14

28

41

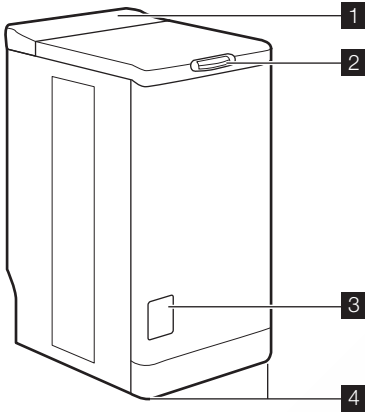

- 1 Панель управления
- 2 Кнопка крышки
- 3 Крышка фильтра
- 4 Регулировочные ножки

### ПАНЕЛЬ УПРАВЛЕНИЯ

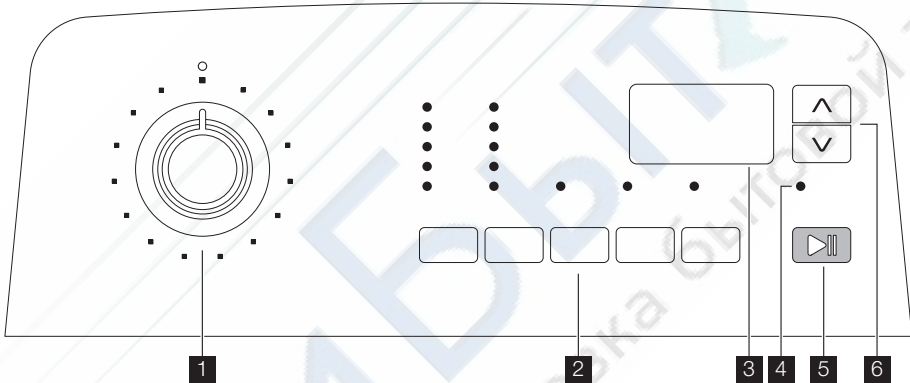

- 1. Селектор программ
- 2. Кнопки и их функции
- 3. Дисплей
- 4. Индикатор "Добавление белья"
- 5. Кнопка "Пуск / Пауза"
- 6. Кнопки "Менеджер времени"

### СИМВОЛЫ

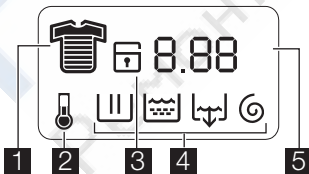

- 1 Менеджер времени
- 2 Температура
- 3 Безопасность детей
- 4 Выполняемый цикл: Предварительная стирка/стирка, Полоскание, Слив, Отжим
- 5 Продолжительность цикла или обратный отсчет таймера задержки

## ДОЗАТОР

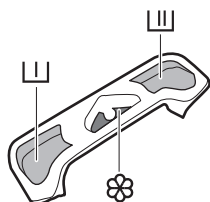

- ||| Предварительная стирка
- || Основная стирка
- ☼ Смягчитель (не заполняйте выше метки MAX (M))



## СВЕДЕНИЯ ПО ТЕХНИКЕ БЕЗОПАСНОСТИ

Перед установкой и эксплуатацией Вашей машины внимательно прочтите следующие пункты. Храните это руководство пользователя рядом с машиной.

### ОБЩИЕ ПРАВИЛА ТЕХНИКИ БЕЗОПАСНОСТИ

- Не модифицируйте и не пытайтесь модифицировать эту стиральную машину. Это может быть опасным.
  - Проверьте, что перед запуском стирки с вещей были сняты или вытащены из их карманов какие бы то ни было монеты, булавки, закладки, винты и прочие подобные предметы. Если их не удалить, они могут серьезно повредить стиральную машину.
  - Закладывайте рекомендованное количество моющих средств.
  - Небольшие вещи (носки, ремешки и т.п.) укладывайте все вместе в небольшой льняной мешочек или наволочку.
  - После того, как закончите стирку, извлеките вилку из розетки и закройте вентиль наливного шланга.
  - Перед чисткой или техобслуживанием обязательно отключайте машину.
  - Не стирайте в машине порванные или недошитые вещи, а также вещи с проволоочным каркасом.
- машина снаружи. Сообщите своему поставщику о любых транспортных повреждениях.
- Перед установкой машины вывинтите все транспортировочные винты и удалите всю упаковку.
  - Подключение к водопроводу должно выполняться квалифицированным сантехником.
  - Если для подключения к электрической сети стиральная машина должна быть каким-либо образом адаптирована, обратитесь к квалифицированному электрику.
  - Проследите, чтобы после установки электрический кабель не был поврежден.
  - Если машина устанавливается на ковровое покрытие, проверьте, чтобы ковер не перекрывал вентиляционные каналы в основании машины.
  - Машина, чтобы соответствовать правилам, должна быть оборудована вилкой с заземлением.
  - Перед включением Вашей машины в электросеть внимательно прочтите инструкции в главе "Подключение к электросети".
  - Замена электрического кабеля должна выполняться только уполномоченным специалистом.
  - Изготовитель не может нести ответственность за какое бы то ни было повреждение, возникшее в результате некорректной установки.

### УСТАНОВКА

- Распакуйте или попросите, чтобы машину распаковали, сразу после доставки. Проверьте, не повреждена ли

## МЕРЫ ПРЕДОСТОРОЖНОСТИ ДЛЯ ПРЕДОТВРАЩЕНИЯ ЗАМЕРЗАНИЯ

Если температура в помещении, в котором установлена машина, может опуститься ниже 0°C, следует принять следующие меры предосторожности:

- Закройте водопроводный кран и отсоедините наливной шланг.
- Поместите концы наливного шланга и сливного шланга в установленный на полу тазик.
- Выберите программу "Слив" и дайте ей дойти до конца.
- Отключите машину от сети, повернув селектор программ в положение "Стоп" ○.
- Выньте вилку сетевого шнура машины из розетки.
- Снова присоедините наливной и сливной шланги.

Таким образом, вода, оставшаяся в шлангах, будет слита: это предотвратит образование льда, который мог бы привести к выходу вашей машины из строя. Перед следующим включением убедитесь, что машина установлена в таком месте, в котором температура не будет опускаться ниже нуля.

## ЭКСПЛУАТАЦИЯ



- Ваша машина предназначена для обычного бытового применения. Не

## ПОЛЬЗОВАТЕЛЬСКИЕ НАСТРОЙКИ

### ЗАЩИТА ОТ ДЕТЕЙ

Эта функция обеспечивает два типа блокировки:

- Если функция включена после начала цикла, в функции или программу невозможно внести какие-либо изменения. Цикл продолжается и для выполнения нового цикла необходимо отключить эту функцию.
- Если функция включена перед началом цикла, прибор запустить не удастся.

Для включения функции защиты от детей включите машину и одновременно нажмите кнопки "Дополнительное полоскание"  и "Отложенный пуск" , пока на дисплее не отобразится символ подтверждения . Выбор этой функ-



пользуйтесь машиной в коммерческих, промышленных или каких-либо других целях.

- Перед стиркой любой вещи просмотрите инструкции на ее ярлыке.
- Не закладывайте в машину вещи, на которых были пятна, обработанные керосином, спиртом, трихлорэтиленом и т.д. В случае применения таких пятновыводителей перед тем, как помещать вещи в барабан, убедитесь, что они полностью высохли.
- Освободите карманы и разверните белье.
- Данное изделие не предназначено для эксплуатации лицами (включая детей) с ограниченными физическими, сенсорными или умственными способностями, с недостаточным опытом или знаниями без присмотра отвечающего за их безопасность лица или получения от него соответствующих инструкций, позволяющих им безопасно эксплуатировать устройство. Необходимо присматривать за детьми и не разрешать им играть с машиной.

ции будет занесен в память машины. Для выключения блокировки от детей повторите процесс.

### ЗВУКОВАЯ СИГНАЛИЗАЦИЯ

Когда звуковая сигнализация включена, сигнал раздается при нажатии кнопки, в конце программы и при появлении неисправности.

Для отключения сигнализации включите прибор и одновременно нажимайте кнопки "Предварительная стирка"  и "Дополнительное полоскание",  до тех пор, пока машина не издаст звуковой сигнал. Сигнал включается, только когда звучит сигнал тревоги. Чтобы включить сигнализацию снова, повторите ту же последовательность действий.

## ВЫПОЛНЕНИЕ ЦИКЛА СТИРКИ

### ПЕРВОЕ ИСПОЛЬЗОВАНИЕ

- i** • Убедитесь в том, что подключены машины к электросети, водопроводу и канализации полностью в соответствии с инструкциями по установке.
- Извлеките из барабана пенопластовую вставку и все прочие предметы.

- Для первого раза выполните цикл стирки при 90°C, без белья, но с моющим средством, чтобы очистить бак.

## ЕЖЕДНЕВНОЕ ИСПОЛЬЗОВАНИЕ

### ЗАГРУЗКА БЕЛЬЯ

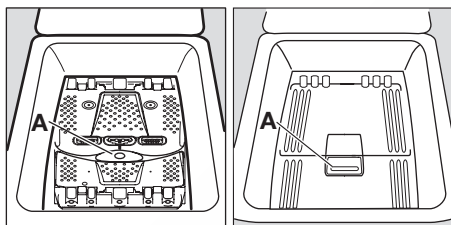

- Откройте крышку прибора.
- Откройте барабан, нажав запирающую кнопку А<sup>3)</sup>: Автоматически откроются две створки.
- Загрузите белье, закройте барабан и крышку стиральной машины.

- ⚠ ВНИМАНИЕ!** Перед закрытием крышки прибора убедитесь, что барабан закрыт как следует:
- Когда обе створки закрыты,
  - запирающая кнопка А высвобождается.

### ДОЗИРОВКА МОЮЩИХ СРЕДСТВ

Засыпьте соответствующее количество стирального порошка в отделения стирки [II] и предварительной стирки [I], если была выбрана функция «Предварительная стирка». При необходимости засыпьте в отделение смягчитель для ткани [8].

### ВЫБОР ПРОГРАММЫ

Поверните селектор программ на нужную программу. Зеленый индикатор кнопки "Пуск/Пауза" ▷|| включится в мигающем режиме.

Если повернуть селектор программ на другую программу во время выполнения цикла, то машина проигнорирует эту вновь выбранную программу. При этом красные индикаторы кнопок "Err" и "Пуск/Пауза" ▷|| на несколько секунд включатся в мигающем режиме.

### ВЫБОР ТЕМПЕРАТУРЫ

Нажимая кнопку "Температура" 🌡, увеличьте или уменьшите значение заданной температуры (см. "Таблица программ"). Символ ✕ означает холодную стирку.

### ВЫБОР СКОРОСТИ ОТЖИМА



Для изменения скорости отжима нажмите на кнопку "Отжим" ⏻. Максимальные скорости отжима: для режимов "Хлопок" и "Эконом" – 1300 об/мин (EWT136411W), 1000 об/мин (EWT106411W); для программ "Шерсть", "Женское белье", "Джинсы" – 900 об/мин (EWT136411W), 1000 об/мин (EWT106411W); для программ "Синтетика", "Легкая глажка", "Спорт интенсивная": 900 об/мин; для программ "Деликатные ткани", "Шелк" и "Спорт" – 700 об/мин.

В случае выбора функции "Остановка с водой в баке" [□] или "Ночная тишина плюс" [⊕] по окончании выполнения программы для завершения цикла и слива воды необходимо выбрать функцию "Отжим" ⏻ или "Слив" [⏸].

3) Зависит от модели.

**"Ночная тишина плюс"**: данный цикл не предусматривает отжим и заканчивается остановкой с водой в баке.

## ВЫБОР ФУНКЦИЙ

Дополнительные функции следует выбирать после выбора программы и перед нажатием кнопки "Пуск / Пауза"  (см. Таблица программ). Нажмите необходимую кнопку (кнопки) и загорятся соответствующие индикаторы. При повторном нажатии индикаторы погаснут. В случае выбора функции, несовместимой с выбранной программой, на дисплее мигает "Err" ("ошибка") и индикатор кнопки "Пуск / Пауза"  мигает красным светом.



## "ПРЕДВАРИТЕЛЬНАЯ СТИРКА"

Этот прибор выполняет предварительную стирку при максимум 30°C.

## ФУНКЦИЯ "ДОПОЛНИТЕЛЬНОЕ ПОЛОСКАНИЕ"



Стиральная машина в течение цикла добавит одно или несколько полосканий. Эта функция рекомендуется людям с чувствительной кожей и в местах с мягкой водой.

Выбор функции на один раз : Нажмите кнопку дополнительного полоскания  . Функция будет включена только для выбранной программы.





Выбор функции на постоянно : Одновременно нажмите на несколько секунд кнопки предварительной стирки  и задержки пуска  . Опция будет включена постоянно, даже если машина выключена. Чтобы выключить ее, повторите процесс.



## "ОТСРОЧКА ПУСКА"

Эта функция позволяет отложить запуск программы стирки на 30, 60, 90 минут или на время от 2 до 20 часов. Установленное время появится на дисплее на несколько секунд

Можно в любое время до нажатия кнопки «Пуск/Пауза»  изменить или отменить время задержки пуска, нажав на кнопку задержки пуска  еще раз (  ' означает немедленный пуск).

Если вы уже нажали кнопку "Пуск/Пауза"  , но хотите изменить или отменить время завершения цикла, выполните следующие действия:

- Чтобы отменить отсрочку пуска и запустить цикл немедленно, нажмите кнопку "Пуск/Пауза"  и "Отсрочка пуска"  . Нажмите кнопку "Пуск/Пауза"  для запуска программы.
- Для изменения периода отсрочки необходимо нажать кнопку "Остановка"  и перепрограммировать цикл.

В течение отсрочки времени начала цикла крышка будет заблокирована. При необходимости открыть крышку, переведите машину в режим паузы, нажав кнопку "Пуск/Пауза"  . После того, как вы опять закроете крышку, нажмите кнопку "Пуск/Пауза"  .

## МЕНЕДЖЕР ВРЕМЕНИ

Можно увеличить или уменьшить продолжительность цикла с помощью кнопок "Time Manager"  . Также отображается степень загрязненности белья.

Степень загрязненности	Символ	Тип ткани
Высокая		Для стирки сильно загрязненных вещей
Обычная		Для стирки вещей с обычной степенью загрязненности
Ежедневная стирка		Для стирки вещей, ношенных 1 день
Легкая		Для стирки слабозагрязненных вещей
Быстрая стирка <sup>1)</sup>		Для стирки слегка загрязненных вещей
Очень быстрая стирка <sup>1)</sup>		Для стирки слабозагрязненных и малоношенных вещей
Свежесть <sup>1)</sup>	 <sup>2)</sup>	Чтобы просто освежить предметы одежды

Степень загрязненности	Символ	Тип ткани
Супер свежесть <sup>1)</sup>	 2)	Чтобы просто осветить очень небольшое число предметов одежды

1) Для стирки при половинной загрузке машины.

2) Символ мигает и гаснет: этот цикл стирки предназначен только для освежения.

Возможность применения этих режимов для различных уровней загрязненности зависит от типа выбранной программы.

## ПУСК ПРОГРАММЫ



Нажмите кнопку "Пуск / Пауза"  для запуска цикла; загорится соответствующий индикатор зеленого цвета. В ходе выполнения цикла селектор программ остается неподвижным – это нормально. На дисплее отображаются значок текущего цикла и время до его завершения. Если была установлена задержка пуска, на дисплее отображается время, оставшееся до пуска.

## ПРОГРЕВ

В течение выполнения цикла, когда машина достигает заданной температуры, на дисплее появляется символ .

## ПРЕРЫВАНИЕ ПРОГРАММЫ

### Добавление белья



Когда индикатор "Добавление белья"  светится, можно добавить белье, действуя следующим образом. Нажмите кнопку "Пуск / Пауза" : соответствующий индикатор будет мигать зеленым светом, а машина перейдет в режим

## ТАБЛИЦА ПРОГРАММ

Программа / Тип ткани	Загрузка	Применимые функции
 <b>Хлопок (стирка в холодной воде – 90°C):</b> Изделия из белой или цветной ткани, например, рабочая одежда средней степени загрязненности, постельное белье, скатерти, нижнее белье, полотенца.	6 кг	"Ночной цикл плюс", "Предварительная стирка", "Дополнительное полоскание", "Менеджер времени" и "Отложенный пуск"

паузы. Дверцу можно будет открыть только через 2 минуты после остановки машины. Нажмите кнопку "Пуск / Пауза"  еще раз, чтобы продолжить выполнение программы.



### Изменение выполняемой программы

Перед тем, как внести изменения в выполняемую программу, следует перевести машину в режим паузы, нажав кнопку "Пуск / Пауза" . Если изменения невозможны, на дисплее мигает "Err" ("ошибка") и индикатор кнопки "Старт / Пауза"  несколько секунд мигает красным светом. Если вы всё ещё хотите изменить программу, следует отменить текущую программу (см. ниже).











### Отмена программы

Чтобы отменить программу, поверните селектор программ в положение "Остановка". .

## ЗАВЕРШЕНИЕ ПРОГРАММЫ

Стиральная машина останавливается автоматически; индикатор кнопки "Пуск / Пауза"  гаснет, а на дисплее мигает "0". Дверцу можно будет открыть только через 2 минуты после остановки машины. Поверните селектор программ в положение "Остановка" . Извлеките белье. Извлеките вилку из розетки и закройте водопроводный кран.

**Режим ожидания:** Спустя несколько минут после окончания программы включается режим экономии энергии. Снижается яркость дисплея. При нажатии любой кнопки прибор выходит из режима экономии энергии.

Программа / Тип ткани	Загрузка	Применимые функции
 <b>Синтетика (стирка в холодной воде – 60°C):</b> Изделия из синтетических тканей, нижнее белье, цветное белье, изделия из окрашенных тканей, не требующие глажки рубашки и блузки.	2,5 кг	"Ночной цикл плюс", "Предварительная стирка", "Дополнительное полоскание", "Менеджер времени" и "Отложенный пуск"
 <b>Деликатные ткани (стирка в холодной воде – 40°C):</b> Любые вещи из деликатных тканей, например, занавесок.	2,5 кг	"Ночной цикл плюс", "Предварительная стирка", "Дополнительное полоскание", "Менеджер времени" и "Отложенный пуск"
 <b>Шерсть (стирка в холодной воде – 40°C):</b> Шерстяные вещи, которые можно стирать в стиральной машине и на которых есть ярлыки "pure new wool, machine washable, does not shrink" ("чистая натуральная шерсть, машинная стирка, не садится").	1 кг	"Ночной цикл плюс" и "Отложенный пуск"
 <b>Шелк (стирка в холодной воде – 30°C):</b> Изделия, пригодные для машинной стирки при 30°C.	1 кг	"Ночной цикл плюс" и "Отложенный пуск"
 <b>Нижнее белье (стирка в холодной воде – 40°C):</b> Изделия, требующих очень бережного обращения, например, женского белья.	1 кг	"Ночной цикл плюс" и "Отложенный пуск"
 <b>Полоскание:</b> эту программу можно использовать для полоскания вещей, выстиранных вручную.	6 кг	"Ночной цикл плюс", "Дополнительное полоскание" и "Отложенный пуск"
 <b>Слив:</b> Выполняется слив воды из бака после функций "Остановка с водой в баке" ("Ночной режим плюс")	6 кг	
 <b>Отжим:</b> Цикл отжима от 700 до 1300/1000 об/мин <sup>1</sup> ) об/мин после цикла "Остановка с водой в баке" ("Ночной режим плюс").	6 кг	Отложенный пуск
 <b>Режим "Эконом"<sup>2</sup>) (40°C–90°C):</b> белое или цветное белье, например, рабочая одежда средней степени загрязненности, постельное белье, скатерти, нижнее белье, полотенца.	6 кг	"Ночной цикл плюс", "Предварительная стирка", "Дополнительное полоскание" и "Отложенный пуск"
 <b>Легкая глажка (стирка в холодной воде – 60°C):</b> Стирка изделий из хлопка и синтетики. Уменьшает образование складок, тем самым облегчая глажку.	1 кг	"Предварительная стирка", "Дополнительное полоскание" и "Отложенный пуск"
 <b>Джинсы (стирка в холодной воде – 60°C):</b> Стирка изделий из джинсовой ткани. Включается дополнительная функция "Дополнительное полоскание".	3 кг	"Ночной цикл плюс", "Предварительная стирка" и "Отложенный пуск"



Программа / Тип ткани	Загрузка	Применимые функции
<b>9 "Спорт интенсивная" (стирка в холодной воде – 40°C):</b> Стирка сильно загрязненной верхней спортивной одежды. Включена дополнительная функция "Предварительная стирка".	2,5 кг	"Ночной цикл плюс", "Дополнительное полоскание" и "Отложенный пуск"
<b>19 Спорт (30°C):</b> Спортивная одежда.	2,5 кг	Отложенный пуск

1) Зависит от модели.

2) Эталонная программа испытаний на соответствие стандарту EN60456:

## ЧИСТКА И УХОД

Перед чисткой извлеките вилку из розетки.

### УДАЛЕНИЕ НАКИПИ

Для удаления накипи используйте соответствующее некорродирующее средство, предназначенное для стиральных машин. Прочтите рекомендации изготовителя в отношении дозировки и частоты использования.

### ВНЕШНИЕ ПОВЕРХНОСТИ

Внешние поверхности машины мойте теплой водой с моющим средством. Не допускается использование этилового спирта, растворителей или подобных материалов.

### ДОЗАТОР МОЮЩИХ СРЕДСТВ

Для очистки действуйте следующим образом:

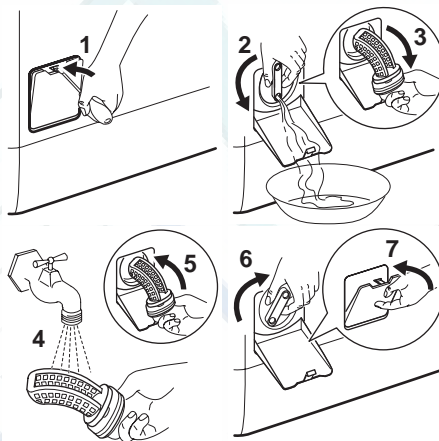
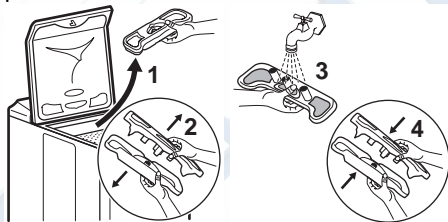

### ФИЛЬТРЫ НАЛИВНОГО ШЛАНГА

Для очистки действуйте следующим образом:

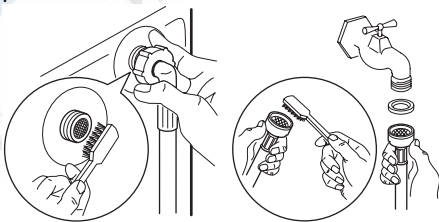

### СЛИВНОЙ ФИЛЬТР

Регулярно чистите фильтр, расположенный у основания машины:

## ПРОБЛЕМЫ ПРИ РАБОТЕ

Перед отгрузкой машины с завода она прошла многочисленные испытания. Тем не менее, если обнаружилась не-

исправность, перед тем, как обращаться в сервисный центр, просмотрите этот раздел.

Неисправность	Возможные причины
Стиральная машина не запускается или не наполняется водой.	<ul style="list-style-type: none"><li>• Вилка прибора не вставлена в розетку как следует, неисправна электропроводка.</li><li>• Неплотно закрыты крышка и створки барабана.</li><li>• Неверно выбрана команда пуска программы.</li><li>• Нарушение энергоснабжения.</li><li>• Отключена подача воды.</li><li>• Закрыт кран впуска воды.</li><li>• Загрязнены водозаборные фильтры.</li><li>• На наливном шланге отображается красная метка<sup>1)</sup>.</li></ul>
Прибор наполняется водой, но вода сразу сливается.	<ul style="list-style-type: none"><li>• U-образная часть системы слива расположена слишком низко (см. «Установка»).</li></ul>
Машина не выполняет полоскание или не сливает воду.	<ul style="list-style-type: none"><li>• Сливной шланг засорен или перегнут.</li><li>• Засорен фильтр на линии слива воды.</li><li>• Сработал датчик дисбаланса: белье неравномерно распределено в барабане.</li><li>• Была выбрана программа «Слив», функция «Ночная тишина плюс» или «Остановка с водой в баке».</li><li>• U-образная часть слива установлена на неверной высоте.</li></ul>
Вода вокруг стиральной машины.	<ul style="list-style-type: none"><li>• Чрезмерное пенообразование и переполнение бака, вызванные избыточным количеством средства для стирки.</li><li>• Выбранное средство для стирки не предназначено для использования в стиральных машинах.</li><li>• Неверно подключена U-образная часть слива.</li><li>• Не поставлен на место сливной фильтр.</li><li>• Протекает наливной шланг.</li></ul>
Результаты стирки неудовлетворительны.	<ul style="list-style-type: none"><li>• Выбранное средство для стирки не предназначено для использования в стиральных машинах.</li><li>• Слишком много белья в барабане.</li><li>• Выбран неподходящий цикл стирки.</li><li>• Недостаточно моющего средства.</li></ul>
Чрезмерная вибрация и шум прибора.	<ul style="list-style-type: none"><li>• Из прибора не удалена вся упаковка (см. «Установка»).</li><li>• Прибор не выровнен по горизонтالي и не сбалансирован.</li><li>• Прибор установлен слишком близко к стене или мебели.</li><li>• Белье неравномерно распределено в барабане.</li><li>• Слишком малая загрузка барабана.</li></ul>
Цикл стирки продолжается слишком долго.	<ul style="list-style-type: none"><li>• Загрязнены водозаборные фильтры.</li><li>• Отключена подача воды или электроэнергии.</li><li>• Сработал датчик перегрева двигателя.</li><li>• Температура поступающей воды ниже обычного.</li><li>• Сработала система безопасности по выявлению пенообразования (избыток средства для стирки), и стиральная машина приступила к сливу пены.</li><li>• Сработал датчик дисбаланса: была добавлена дополнительная фаза для равномерного распределения белья в барабане.</li></ul>
Стиральная машина останавливается во время выполнения цикла стирки.	<ul style="list-style-type: none"><li>• Неисправность в системе подачи воды или электропитания.</li><li>• Выбрана функция "Остановка с водой в баке".</li><li>• Открыты створки барабана.</li></ul>
По окончании цикла стирки крышка не открывается.	<ul style="list-style-type: none"><li>• Индикатор «немедленное открывание»<sup>1)</sup> не светится.</li><li>• Слишком высокая температура внутри барабана.</li><li>• Крышка разблокируется через 1-2 минуты после завершения цикла<sup>1)</sup>.</li></ul>

Неисправность	Возможные причины
На дисплее появляется код ошибки «E40» <sup>2)</sup> а красный индикатор кнопки «Пуск/Пауза» может мигать. <sup>3)</sup>	<ul style="list-style-type: none"> <li>• Неплотно закрыта крышка.</li> </ul>
На дисплее появляется код ошибки «E20», <sup>2)</sup> а красный индикатор кнопки «Пуск/Пауза» мигает <sup>3)</sup> :	<ul style="list-style-type: none"> <li>• Засорен фильтр на линии слива воды.</li> <li>• Сливной шланг засорен или перегнут.</li> <li>• Слишком высоко закреплен сливной шланг (см. «Установка»).</li> <li>• Засорен сливной насос.</li> <li>• Засорены напорные трубы.</li> </ul>
На дисплее появляется код ошибки «E10» <sup>2)</sup> и мигает красный индикатор кнопки «Пуск/Пауза» <sup>3)</sup> :	<ul style="list-style-type: none"> <li>• Закрыт вентиль на линии подачи воды.</li> <li>• Отключена подача воды.</li> <li>• На наливном шланге отображается красная метка<sup>1)</sup>.</li> </ul>
На дисплее появляется код ошибки «EFO» <sup>2)</sup> и мигает красный индикатор кнопки «Пуск/Пауза» <sup>3)</sup> :	<ul style="list-style-type: none"> <li>• Засорен фильтр на линии слива воды.</li> <li>• Сработала система защиты от перелива. Выполните следующие операции: <ul style="list-style-type: none"> <li>- закройте вентиль на линии впуска воды;</li> <li>- извлеките из прибора все белье и через 2 минуты отключите его от сети;</li> <li>- обратитесь в сервисный центр.</li> </ul> </li> </ul>
При наполнении дозатора смягчитель попадает прямо в барабан.	<ul style="list-style-type: none"> <li>• Чрезмерное количество смягчителя – выше отметки «МАКС».</li> </ul>

1) Зависит от модели.

2) Некоторые модели могут выдавать звуковой сигнал.

3) После устранения неполадки нажмите на кнопку «Пуск/Пауза» для перезапуска прерванной программы.

## МОЮЩИЕ СРЕДСТВА И ДОБАВКИ

Пользуйтесь только предназначенными для стиральных машин моющими средствами и добавками. Мы не рекомендуем смешивать различные типы моющих средств. Это может ухудшить результаты стирки. По использованию стиральных порошков ограничений нет. Если выбрана предварительная стирка

или эталонная программа (см. таблицу программ), нельзя использовать жидкие моющие средства. В циклах без предварительной стирки их необходимо заливать при помощи дозирующего шарика. Таблетированные или иные моющие средства необходимо помещать в дозатор моющих средств.

## ТЕХНИЧЕСКИЕ ХАРАКТЕРИСТИКИ

ГАБАРИТЫ	Высота Ширина Глубина	850 мм 400 мм 600 мм
НАПРЯЖЕНИЕ/ЧАСТОТА СЕТИ ПОТРЕБЛЕНИЕ ЭЛЕКТРОЭНЕРГИИ		230 В/50 Гц 2300 Вт
ДАВЛЕНИЕ ВОДЫ	Минимум Максимум	0,05 МПа (0,5 бар) 0,8 МПа (8 бар)

## УСТАНОВКА

Перед первым использованием машины удалите всю защитную транспортировочную упаковку. Храните ее для возможной транспортировки в будущем: транспортировка машины без защитной транспортировочной упаковки может привести к повреждению внутренних компонентов и вызвать возникновение утечек и неисправностей. Машина также может быть повреждена в результате физического контакта.

### РАСПАКОВКА

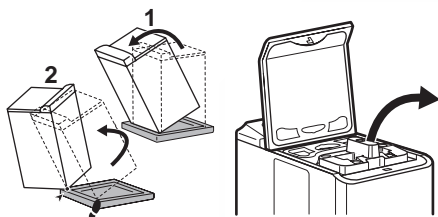

### СНЯТИЕ ТРАНСПОРТИРОВОЧНОЙ ЗАЩИТЫ

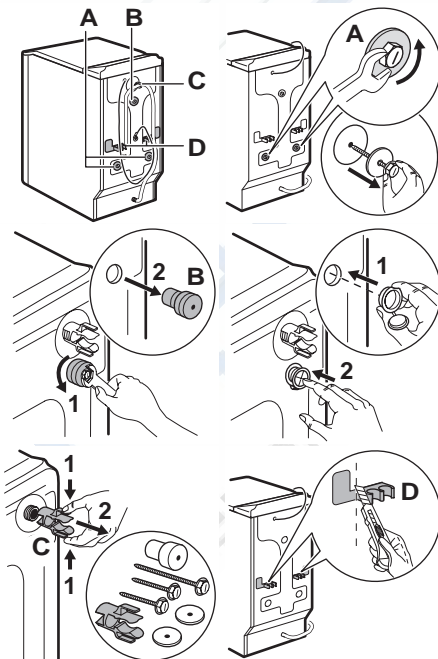

Для того чтобы установить стиральную машину вровень с окружающей мебелью, действуйте, как показано на рис. D.

### ПОДАЧА ВОДЫ

Закрепите шланг подачи воды, поставляемый в комплекте с прибором, на задней панели стиральной машины, выполнив описанные ниже действия. Не используйте повторно старый шланг. Удлинять наливной шланг нельзя. Если он слишком короткий, проконсультируйтесь с сервисным центром.

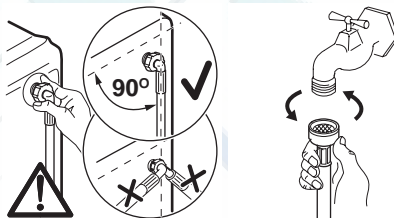

Откройте водопроводный вентиль. Проверьте на отсутствие утечки.

### СЛИВ

Присоедините U-образное колено к сливному шлангу. Точка подсоединения к сливному стояку (или место слива в раковину) должна располагаться на высоте 70-100 см. Обеспечьте надежное крепление. Для предотвращения возникновения сифонного эффекта конец сливного шланга должен находиться в воздухе (а не в воде). Сливной шланг никогда не должен быть натянутым. Если он слишком короткий, обратитесь за консультацией в местный авторизованный сервисный центр.

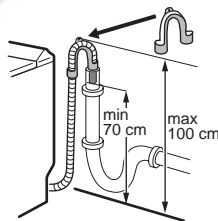

### ЭЛЕКТРИЧЕСКОЕ ПОДКЛЮЧЕНИЕ

Стиральная машина должна подключаться только к однофазной сети напряжением 230 В. Проверьте номинал

предохранителей: 13 А на 230 В. Машина не должна подключаться через простой или с несколькими розетками удлинитель. Проверьте, что вилка заземлена и оборудована в соответствии с действующими положениями.

## РАЗМЕЩЕНИЕ

Установите прибор на плоскую и твердую поверхность в вентилируемом месте. Проследите за тем, чтобы прибор не касался стены или мебели. Точное выравнивание прибора по горизонтали

позволяет предотвратить вибрации, шум и смещение прибора во время работы.

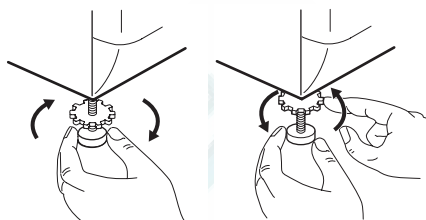

## ОХРАНА ОКРУЖАЮЩЕЙ СРЕДЫ



Символ  на изделии или на его упаковке указывает, что оно не подлежит утилизации в качестве бытовых отходов. Вместо этого его следует сдать в соответствующий пункт приемки электронного и электрооборудования для последующей утилизации. Соблюдая правила утилизации изделия, Вы можете предотвратить причинение окружающей среде и здоровью людей потенциального ущерба, который возможен в противном случае, вследствие неподобающего обращения с подобными отходами. За более подробной информацией об утилизации этого изделия просьба обращаться к местным властям, в службу по вывозу и утилизации отходов или в магазин, в котором Вы приобрели изделие.

сбора отходов (можно узнать в местном самоуправлении) для последующей переработки. При утилизации Вашей машины снимите с нее все детали, могущие быть опасными для окружающих: срежьте электрический кабель как можно ближе к машине.

## ИНФОРМАЦИЯ ПО ОХРАНЕ ОКРУЖАЮЩЕЙ СРЕДЫ

-  С целью экономии воды и электроэнергии и, тем самым, защиты окружающей среды, мы рекомендуем:
  - стремитесь использовать машину на полную загрузку.
  - программы предварительной стирки и замачивания применяйте только для сильнозагрязненных вещей.
  - используйте количество моющих средств с учетом жесткости воды, объема и степени загрязненности белья.

## УТИЛИЗАЦИЯ ИЗДЕЛИЯ

-  Все материалы, на которых имеется символ , являются перерабатываемыми. Доставьте их в место

## РОССИЯ - ГАРАНТИЯ/СЕРВИСНАЯ СЛУЖБА

Сервисное обслуживание и запасные части  
В случае необходимости ремонта прибора, или если Вы хотите приобрести запасные части, обращайтесь в наш ближайший авторизованный сервисный центр (список сервисных центров при-

лагается). Если у вас возникли вопросы по использованию прибора или Вы хотите узнать о других приборах концерна ELECTROLUX, звоните на нашу информационную линию по телефону 8-800-200-3589.

**RU Европейская Гарантия:** Данное устройство поддерживается гарантией Electrolux в каждой из стран, перечисленных на обороте этого руководства, в течение срока, указанного в гарантии на устройство или в ином определенном законом порядке. В случае вашего перемещения из одной из этих стран в любую другую из нижеперечисленных стран, гарантия на устройство переместится вместе с вами при условии соблюдения следующих требований:

- Гарантия на устройство начинается действовать с даты, когда вы впервые приобрели это устройство, подтверждением которой будет служить предъявление действительного удостоверяющего покупку документа, выданного продавцом устройства.
- Гарантия на устройство действует в течение того же срока и в пределах того же объема работ и конструктивных частей, какие действуют в новой

стране вашего проживания применительно к данной конкретной модели или серии устройств.

- Гарантия на устройство является персональной для первоначального покупателя этого устройства и не может быть передана другому пользователю.
- Устройство установлено и используется в соответствии с инструкциями, изданными Electrolux, только в пределах домашнего хозяйства, т.е. не используется в коммерческих целях.
- Устройство установлено в соответствии со всеми применимыми нормативными документами, действующими в новой стране вашего проживания.

Положения настоящей Европейской Гарантии не нарушают никаких предоставленных вам по закону прав.



ME10

Дата производства данного изделия указана в серийном номере (serial number), где первая цифра номера соответствует последней цифре года производства, вторая и третья цифры номера – порядковому номеру недели. Например, серийный номер 11012345 означает, что изделие произведено на десятой неделе 2011 года.

Ремонт стиральных машин  
[www.electrolux.com/shop](http://www.electrolux.com/shop)

<https://rembitteh.ru>

+7(495) 215-14-41  
+7 (903) 722-17-03  
108604801-A-502011



CE

<https://rembitteh.ru>